



PART pièce	QTY. Qté	ITEM Article	
S18	4	HANDLE SCREW vis de poignée	
H06	2	HANDLE poignée de porte	
TOOLS REQUIRED Outils nécessaires			

Dear Customer,

Do not return this product to your retailer. If you experience any problems during assembly, please contact Star customer service at 1-800-311-5611. Or email to [customerservice@starquality.ca](mailto:customerservice@starquality.ca) It is advisable to assemble on carpet to avoid scratches.

**Please record the key # for replacement purpose.**

Cher Client,

Ne pas retourner ce produit à votre détaillant. Si vous avez des problèmes lors de l'assemblage, s'il vous plaît veuillez contacter le service à la clientèle Star au 1-800-311-5611. Ou par courrier électronique à [customerservice@starquality.ca](mailto:customerservice@starquality.ca) Il est conseillé de faire le montage sur un tapis pour éviter les éraflures.

**S'il vous plaît, prendre en note votre numéro de clé, pour besoin futur.**

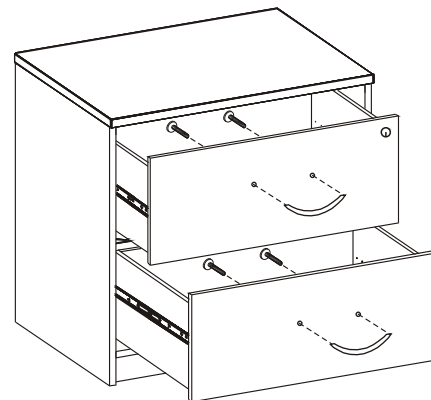
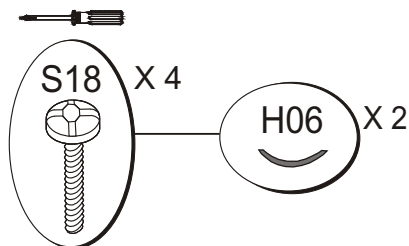

- Follow step as shown below to remove file drawer, if necessary :
- Ci nécessaire, suivre les instructions suivante pour retirer le tiroir classeur :

**REMOVAL OF FILE DRAWER**

**Pour retirer le tiroir classeur**

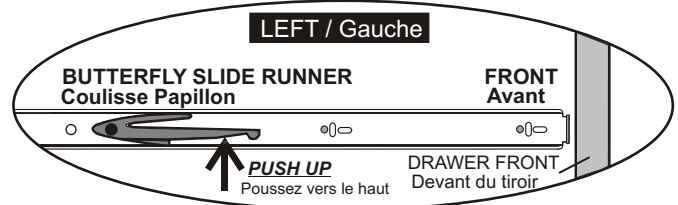
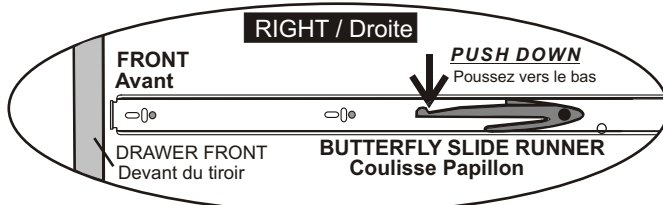

## LATERAL FILE DRAWER LAYOUT

### Organisation pour tiroir de fillière latérale

#### TOP VIEW

#### Vue du dessus

##### LETTER SIZE ARRANGEMENT

Dossier de format lettre

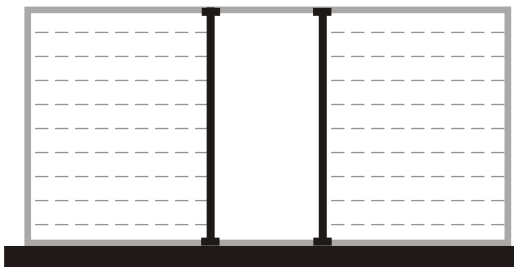

##### LETTER / LEGAL SIZE ARRANGEMENT

Dossier de format lettre / légal

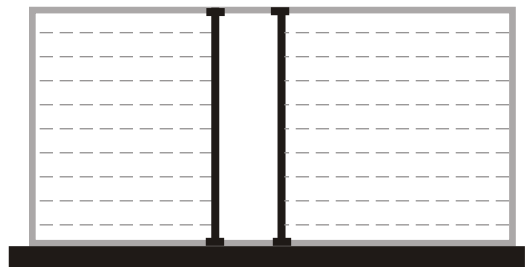

← drawer front  
devant du tiroir →

##### LEGAL SIZE ARRANGEMENT

Dossier de format légal

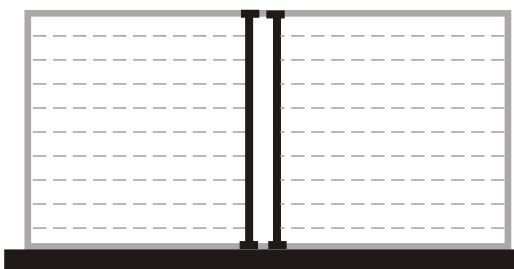

##### LEGAL SIZE ARRANGEMENT

Dossier de format légal

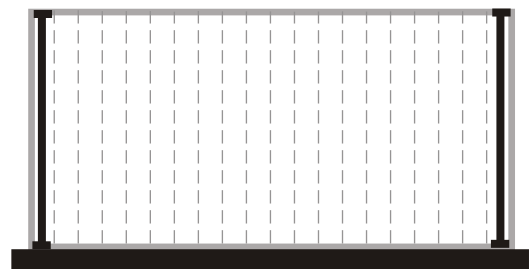

← drawer front  
devant du tiroir →

- SLIDE BARS TO EACH SIDE.
- Glisser les barres de chaque côté.

#### NOTE :

FOR SAFETY REASONS, ALWAYS LOAD THE BOTTOM DRAWER FIRST. DO NOT OPEN BOTH DRAWERS AT THE SAME TIME.

#### Remarque :

Pour des raisons de sécurité, toujours remplir le tiroir du bas en premier. Ne pas avoir les deux tiroirs ouvert au même moment.